

Зарегистрируйте продукт и получите поддержку на сайте

www.philips.com/welcome

HD2173

Руководство пользователя

PHILIPS

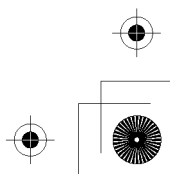
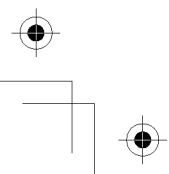
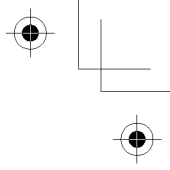
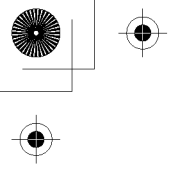

Содержание

1	Важная информация	2	7	Функции и их использование	10
	Разрешенные действия	2		Использование функции «Отсрочка старта»	10
	Запрещенные действия	2		Использование функции «Время работы под давлением»	11
	Меры предосторожности при работе с прибором	2		Использование функции «Выкл/Подогрев»	11
	Защита окружающей среды	3		Использование функции «Защита от детей»	11
	Гарантия и послепродажное обслуживание	3		Использование функции	
				Использование функции меню скороварки	12
				Использования функции меню мультиварки	13
2	Введение	4			
3	Описание прибора	5			
	Аксессуары	5	8	Таблица функций	14
4	Панель управления	6	9	Очистка и уход	15
5	Характеристики модели	6	10	Устранение неисправностей	16
6	Инструкции по эксплуатации	7			

1 Важная информация

Перед использованием прибора внимательно ознакомьтесь с руководством пользователя и сохраните его для дальнейшего использования в качестве справочного материала.

В данном руководстве пользователя описаны некоторые примеры несоблюдения инструкций, которые могут привести к потенциальным рискам и несчастным случаям.

! Разрешенные действия

- Вставьте штекер в разъем на скороварке. Перед включением убедитесь, что напряжение, указанное на приборе, соответствует напряжению местной электросети.
- Прибор можно подключать только к заземленной розетке. Вилка должна быть надежно подключена к розетке.
- В случае повреждения сетевого шнура для обеспечения безопасной эксплуатации прибора замените шнур в авторизованном сервисном центре, отделе технического обслуживания или обратитесь к квалифицированному специалисту.
- Во избежание опрокидывания прибора и получения ожогов держите прибор в недоступном для детей месте.
- Нажатие кнопок выбора функций во время приготовления может привести к остановке работы прибора.
- Прибор не предназначен для использования лицами (включая детей) с ограниченными интеллектуальными или физическими возможностями, а также лицами с недостаточным опытом и знаниями, кроме случаев контроля или инструктирования по вопросам использования прибора со стороны лиц, ответственных за их безопасность. Следите за детьми, не позволяйте им играть с прибором.
- Устанавливайте скороварку на устойчивую и ровную поверхность. Не ставьте прибор в воду и не устанавливайте его в помещениях с повышенной температурой и влажностью, а также вблизи источников тепла. Запрещается нагревать внутреннюю емкость на открытом огне.
- Перед подключением прибора к электросети убедитесь, что нагревательные элементы, датчик температуры, а также внешняя поверхность внутренней емкости сухие и чистые. Грязь или посторонние предметы могут привести к неисправностям в работе прибора.
- Прежде чем вынимать внутреннюю емкость, убедитесь, что прибор отключен от электросети.
- Если прибор не будет использоваться в ближайшее время, отключите его от сети.

2

⊘ Запрещенные действия

- Запрещается отсоединять сетевую вилку от электросети и касаться кнопок на панели управления мокрыми руками.
- Запрещается самостоятельно модифицировать, разбирать и ремонтировать прибор.
- Запрещается погружать прибор в воду.
- Запрещается нагревать внутреннюю емкость на открытом огне.
- Запрещается поднимать и перемещать работающий прибор.
- Запрещается помещать деформированную внутреннюю емкость внутрь прибора.
- Не используйте принадлежности или запасные детали сторонних производителей, если они не рекомендованы к использованию компанией Philips. В случае использования подобных аксессуаров и деталей производители не несут ответственности за негативные последствия.

⚠ Меры предосторожности при работе с прибором

- Прежде чем подключать прибор к электросети и включать его, убедитесь, что внутренняя емкость помещена в прибор.
- Остерегайтесь выхода пара, который поступает из парового клапана и при открытии крышки. Чтобы не обжечься паром, при работе с мультиваркой берегите руки и лицо.
- Не накрывайте крышку тканью, это может привести к деформации или изменению цвета крышки.
- Не следует превышать указанный максимальный объем воды. Несоблюдение этого максимума может привести к переполнению емкости и возникновению опасных ситуаций.
- После приготовления перед открытием крышки переключите клапан на позицию «Открыт», чтобы выпустить пар, и дождитесь пока аварийный клапан не опустится внутрь, после этого можно открывать крышку прибора.

Защита окружающей среды



Не выбрасывайте прибор вместе с бытовыми отходами. Передайте его в специализированный пункт для дальнейшей утилизации. Этим вы сможете защитить окружающую среду.

Гарантия и послепродажное обслуживание

Для получения сервисного обслуживания или дополнительной информации, а также в случае возникновения проблем посетите сайт Philips www.philips.ru или обратитесь в информационный центр потребителей (номер горячей линии центра указан на гарантийном талоне). Если в вашей стране нет центра поддержки потребителей Philips, обратитесь в официальную торговую организацию Philips.

Примечания. Все материалы данного руководства были тщательно проверены. При обнаружении опечаток, опущений и несоответствий компания оставляет за собой право окончательной трактовки. Дизайн и характеристики прибора могут быть изменены без предварительного уведомления. Перед приобретением ознакомьтесь с фактическими характеристиками изделия.

2 Введение

Мультиварка-скороварка Philips – современный бытовой прибор, разработанный с применением инновационных технологий. Удобное управление, усовершенствованная конструкция и современный дизайн делают мультиварку-скороварку Philips идеальным помощником на кухне.

Мультиварка-скороварка способна с успехом заменить не только кастрюлю и сковородку, но и рисоварку, мультиварку и скороварку. В данном приборе также использована собственная запатентованная разработка Philips – пружинный клапан сброса давления. Характеристики прибора описаны ниже.

Многофункциональность и простота использования

1 **Функции приготовления:** В мультиварке-скороварке Philips есть 2 меню: меню скороварки и меню мультиварки. В меню скороварки: Крупы, Суп, Каша, Овощи, Холодец, Мясо, Курица, Выпечка, в меню мультиварки: Рыбу, Запеканка, Рыба, Овощи, Голубцы, Плов.

2 **Время приготовления** можно изменить во всех режимах до 59 минут, кроме режима Крупы. По окончании приготовления прозвучит сигнал, прибор автоматически перейдет в режим подогрева. Не оставляйте прибор без присмотра.

Приготовление пищи с сохранением питательных веществ

1 **Герметичное приготовление** сохраняет питательные вещества и аромат пищи.

Безопасность – гарантия вашего спокойствия

1 **Прибор оснащен системами безопасности,** которые срабатывают при открытой и закрытой крышке. Прибор начнет работу только после того, как крышка будет правильно закрыта. Во время работы прибора крышка надежно заблокирована.

2 **Прибор оснащен системой сброса давления:** когда давление внутри прибора превышает необходимый рабочий уровень, пружинный клапан сброса давления открывается автоматически.

3 **Прибор оснащен аварийным клапаном:** в случае сбоя в работе системы сброса давления автоматически включается аварийный клапан, который во избежание несчастных случаев по достижении прибором предельно допустимых значений давления, снижает давление внутри скороварки (в таких случаях прибор необходимо отнести в сервисный центр для необходимого обслуживания и возможного ремонта).

4 **Прибор оснащен ограничителем температуры:** нагрев прекращается автоматически по достижении заданного значения температуры и включается снова, когда температура падает.

5 **Прибор оснащен системой защиты от перегрева:** питание отключается автоматически в случае достижения верхней границы температуры (в таких случаях прибор необходимо отнести в сервисный центр для проведения необходимого обслуживания и возможного ремонта).

3 Описание прибора

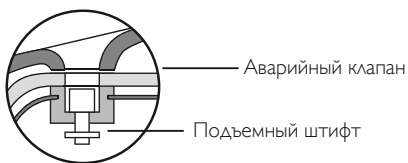
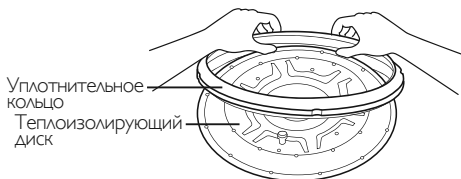
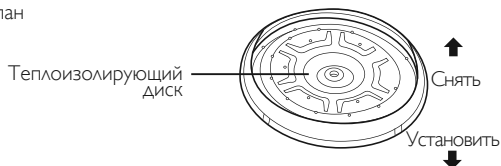
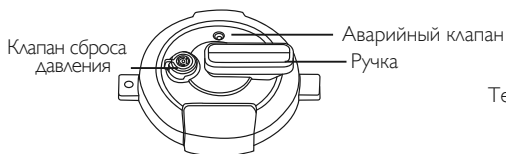
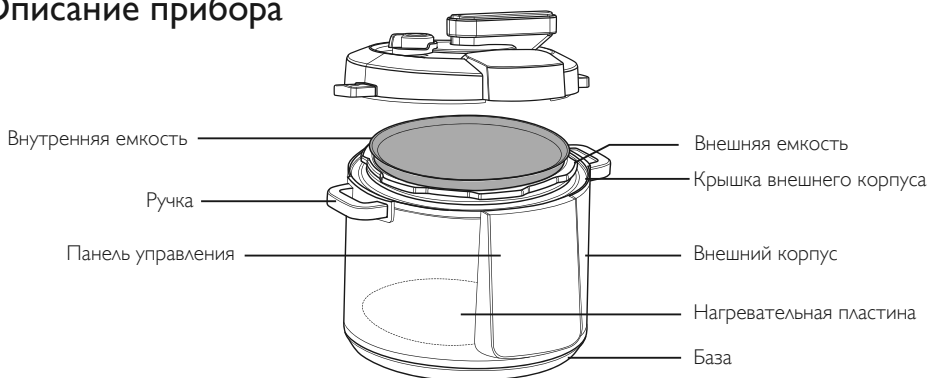

Аксессуары



4 Панель управления



5 Характеристики модели

Модель	HD2178
Номинальная мощность	220 В – 50 Гц
Номинальная выходная мощность	1000 Вт
Номинальная емкость	6 л
Мерная чашка для круп	1–12
Длина x Ширина x Высота (мм)	386 x 292 x 237
Вес (кг)	4,2

6 Инструкции по эксплуатации

Первое использование

1. Открытие крышки: держа крышку за ручку, поверните ее против часовой стрелки в соответствии с отметками на корпусе до упора, а затем аккуратно поднимите (см. рис. 1 и 2).

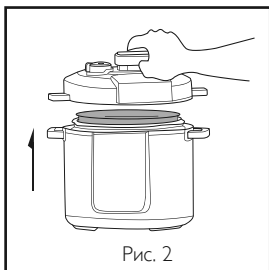
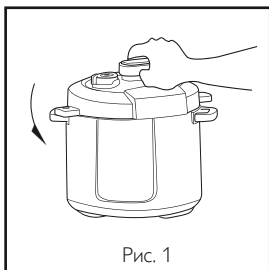

2. При первом использовании извлеките все аксессуары.

3. Извлеките внутреннюю емкость и налейте воду.

- 1) Максимальное количество — 6 л (12 чашек).
- 3) Уровень ингредиентов и воды не должен превышать отметку максимального уровня или быть ниже отметки «2» на внутренней емкости (см. рис. 3 и 4).



4. Сначала проведите очистку внутренней емкости и нагревательной пластины (все поверхности должны быть чистыми), затем установите внутреннюю емкость во внешнюю. Аккуратно поверните внутреннюю емкость, она должна плотно примыкать к нагревательной пластине (см. рис. 5).

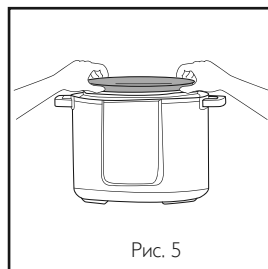

5. Закрытие крышки: держа крышку за ручку, установите ее на внешний корпус в положение, аналогичное тому, когда крышка открыта, и поверните по часовой стрелке в соответствии с отметками на корпусе до щелчка (см. рис. 6 и 7).

Примечания.

- 1) Перед тем как закрыть крышку проверьте, что уплотнительное кольцо установлено.
- 2) Поворачивая диск влево и вправо, разместите его на крышке.

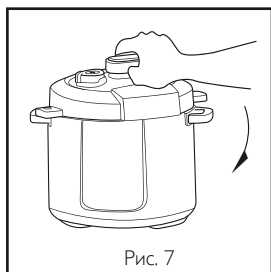
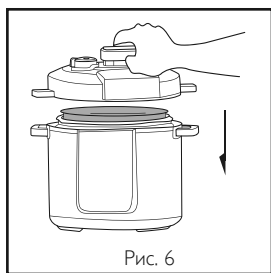

6. Поверните клапан сброса давления в положение «Закрыто» (рис 8), убедитесь что подъемный штифт опущен.

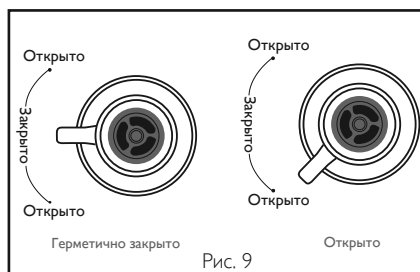
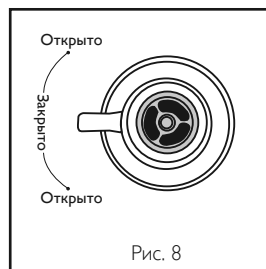

7. Включите питание. На экране появится индикация «----», которая указывает на то, что прибор находится в режиме ожидания.
8. Выберите режим «Крупы» из меню прибора, загорится индикатор «Крупы», на экране отобразится время приготовления, установленное по умолчанию. Далее нажмите кнопку «Старт», индикаторы начнут загораться поочередно, информируя о включении режима «Крупы».

9. Во время работы прибора будет мигать индикатор нагрева, информируя о том, что скороварка находится в режиме нагрева; по достижении указанной температуры начнет мигать индикатор давления; по достижении необходимого давления начнет мигать индикатор стабильного давления; по окончании времени приготовления загорится индикатор стабильного давления, информирующий об окончании процесса приготовления. На скороварке раздастся звуковой сигнал, прибор автоматически перейдет в режим подогрева.

Примечания.

Во всех случаях использования, если функция подогрева не нужна, после перехода в режим подогрева прибор можно отключить от сети. В целях безопасности прибор автоматически перейдет в режим ожидания, если не будет включен в течение 12 часов после перехода в режим подогрева.

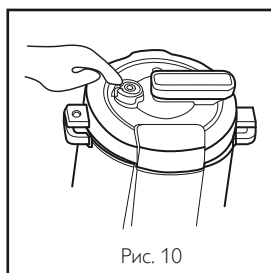

10. Открытие крышки: для начала выпуска пара установите клапан сброса давления в положение «Открыто», подождите, пока подъемный штифт опустится в нижнее положение (см. рис. 10 и 11). При первом использовании с водой дать прибору **ПОЛНОСТЬЮ** остыть перед переводом клапана сброса пара в положение «Открыто»

Примечания. **ВНИМАНИЕ!**

1) При приготовлении жидких ингредиентов (каши, густого супа, холодца) клапан сброса давления нельзя открыть сразу же после появления индикатора режима подогрева. Крышку можно открывать только после полного остывания прибора и опускания подъемного штифта. Несоблюдение этого условия может привести к несчастным случаям, вызванным выходом жидкости в скороварке через клапан сброса давления.

2) Прежде чем открыть крышку, отключите прибор от сети.

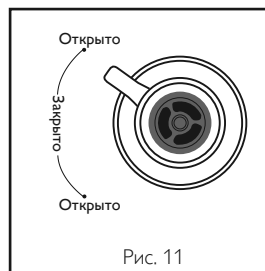

11. Вылейте воду. Теперь прибор готов к дальнейшему использованию. Все перечисленные выше действия по закрытию крышки, открытию крышки, очистке внешней поверхности внутренней емкости, работе с клапаном сброса давления, и выбора функций необходимо производить при дальнейшем использовании прибора. **Внимание!** Клапан сброса давления необходимо перевести в позицию «Закрыто» при работе функций из меню скороварки, при работе функций из меню мультиварки клапан сброса давления необходимо перевести в позицию «Открыто»

7 Функции и их использование

Примечания. Цвета кнопок и дисплея приведены для примера, характеристики конкретной модели могут отличаться от представленных.

Использование функции «Отсрочка старта»

1. Выбрав функцию приготовления, нажмите кнопку «Отсрочка старта» (рис. 12), чтобы задать время, на дисплее начнет мигать время, установленное по умолчанию. Теперь можно настроить таймер отсрочки старта.

Примечание. Таймер отсрочки нельзя настроить в режиме ожидания.

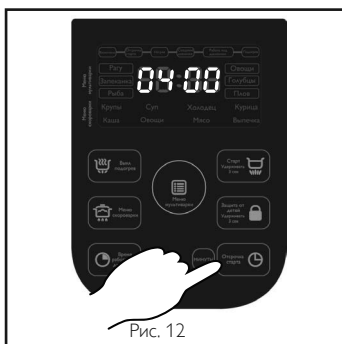

2. Воспользовавшись кнопками «Часы» и «Минуты» (рис. 13) выберите время начала приготовления. Чтобы рассчитать время, к которому будет готово блюдо, учтите, что на создание давления, набор температуры и приготовление блюда понадобится время.

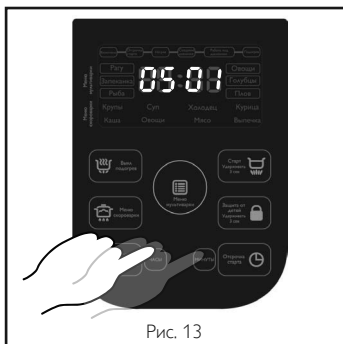

3. Пример для режима «Крупы»: После выбора функции «Крупы» и желаемого времени приготовления нажмите кнопку «Отсрочка старта» (рис. 12), загорятся индикаторы «Часы» и «Минуты».

4. Нажмите кнопку «Часы» или «Минуты» (рис. 13), на экране появится время отсрочки приготовления.

Примечания.

- 1) Каждое нажатие на кнопку «Часы» или «Минуты» увеличивает время отсрочки приготовления на один час или десять минут соответственно;
- 2) Чтобы быстро настроить время, нажмите и удерживайте кнопку «Часы» или «Минуты»;
- 3) Время отсрочки приготовления — время начала приготовления, для которого (кроме функции пирогов) диапазон отсрочки составляет 24 часа.

5. Нажмите кнопку «Старт», на дисплее появится индикация «Время отсрочки старта», загорится индикатор «Старт», на дисплее отобразится заданное время отсрочки. В заданное время начнет мигать индикатор «Нагрев», начнется процесс приготовления.



Приготовление крупы начнется через 15 часов 40 минут.



Использование функции «Время работы под давлением»

1. Для каждой функции предусмотрено особое время приготовления. После выбора функции на дисплее отобразится время приготовления, установленное по умолчанию. Время приготовления можно настроить, нажав кнопку «Время работы под давлением» после выбора функции. После того как время начнет мигать на дисплее, можно приступить к настройке.

Примечание. После запуска программы эта кнопка будет недоступна.

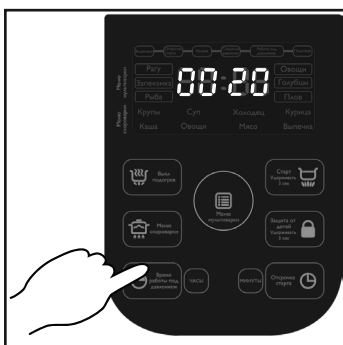

2. Выберите необходимое время (максимум 59 минут) путем нажатия кнопки «Минуты».



3. Функция «Время работы под давлением» не доступна в режиме «Крупы».

4: Функцию «Время работы под давлением» можно также использовать во всех функциях меню мультиварки для изменения времени приготовления (до 59 минут максимум), при этом давление создаваться не будет.

Использование функции «Выкл/Подогрев»

Для использования функции подогрева в режиме ожидания нажмите кнопку «Выкл/Подогрев». В других режимах нажатие на кнопку «Выкл/Подогрев» приведет к отмене всех операций и возврату в режим ожидания.

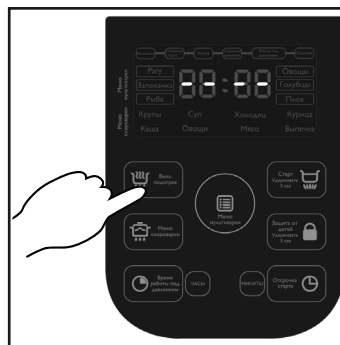

Использование функции «Защита от детей»

Нажатие на кнопку «Защита от детей» во время работы прибора или в режиме подогрева приведет к блокировке всех кнопок прибора. Повторное нажатие этой кнопки приведет к разблокировке и возврату в стандартный режим работы. Эта функция может использоваться для исключения рисков, связанных со случайным использованием прибора детьми без присмотра взрослых, а также поможет избежать появления ошибок при случайном нажатии кнопок.



Использование функции «Меню Скороварки»

1. С помощью кнопки «Меню скороварки» выберите необходимую функцию приготовления. Загорится индикатор выбранного режима, на дисплее отобразится время приготовления, установленное по умолчанию. Например, при выборе функции «Крупы», загорится индикатор режима «Крупы» и на дисплее отобразится 14 минут. Время приготовления можно изменить, следуя инструкциям, описанным в разделе «Использование функции «Время работы под давлением», изменение времени невозможно для функции «Крупы».

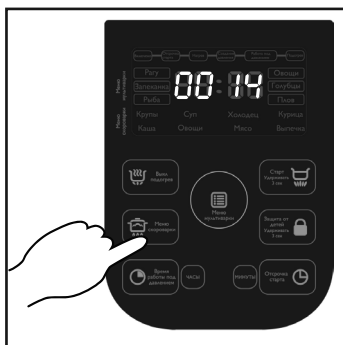

2. Нажмите кнопку «Старт», на дисплее начнет мигать индикатор «Нагрев», загорится индикатор «Старт», начнется процесс приготовления.

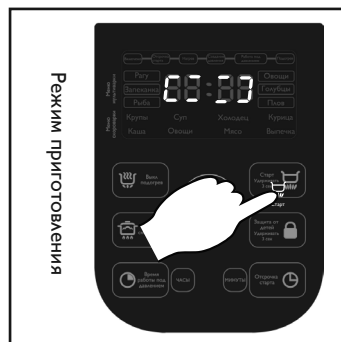

Использование функций «Меню мультиварки»

1. С помощью кнопки «Меню мультиварки» выберите необходимую функцию приготовления. Загорится индикатор выбранного режима, на дисплее отобразится время приготовления, установленное по умолчанию. Например, при выборе функции «Рагу», загорится индикатор режима «Рагу» и на дисплее отобразится 23 минуты. Время приготовления можно изменить, следуя инструкциям, описанным в разделе «Использование функции «Время работы под давлением»».



2. Нажмите кнопку «Старт», на дисплее начнет мигать индикатор «Нагрев», загорится индикатор «Старт», начнется процесс приготовления в режиме «Рагу».

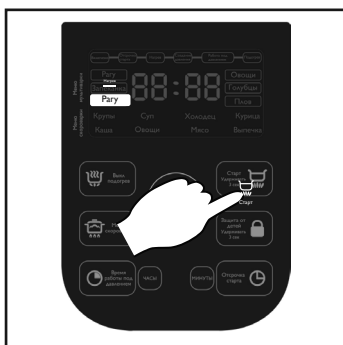

8 Таблица функций

Функции «Меню скороварки»

Функция	Время приготовления, установленное по умолчанию	Диапазон времени работы под давлением	Диапазон таймера отсрочки старта	LED-индикатор
Крупы	14 минут	/	24 часа	Индикатор режима «Крупы»
Каша	13 минут	1-59 минут	24 часа	Индикатор режима «Каша»
Курица	15 минут	12-59 минут	24 часа	Индикатор режима «Курица»
Холодец	30 минут	25-59 минут	24 часа	Индикатор режима «Холодец»
Мясо	30 минут	30-59 минут	24 часа	Индикатор режима «Мясо»
Выпечка	45 минут	45-59 минут	Функция недоступна	Индикатор режима «Выпечка»
Суп	20 минут	20-59 минут	24 часа	Индикатор режима «Суп»
Овощи	20 минут	5-59 минут	24 часа	Индикатор режима «Овощи»

Функции «Меню мультиварки»

Функция	Время приготовления, установленное по умолчанию	Задаваемый диапазон времени работы	Диапазон таймера отсрочки старта	LED-индикатор
Рагу	23 минуты	20-59 минут	24 часа	Индикатор режима «Рагу»
Запеканка	18 минут	18-59 минут	24 часа	Индикатор режима «Запеканка»
Рыба	15 минут	15-59 минут	24 часа	Индикатор режима «Рыба»
Овощи	3 минуты	1-59 минут	24 часа	Индикатор режима «Овощи»
Голубцы	20 минут	20-59 минут	24 часа	Индикатор режима «Голубцы»
Плов	20 минут	20-59 минут	24 часа	Индикатор режима «Плов»

Примечание:

1. При приготовлении холодца на времени, установленном по умолчанию, необходимо использовать свинину или курицу, если предполагается готовить другой тип мяса, то необходимо изменить время приготовления на 59 минут, следуя инструкциям, описанным в разделе «Использование функции „Время работы под давлением“», также при необходимости можно повторно запустить режим «Холодец». Внимание! После окончания программы обязательно дайте прибору ПОЛНОСТЬЮ остыть перед открытием клапана сброса давления.
2. При приготовлении овощей в режиме «Овощи» из «Меню мультиварки» время установленное по умолчанию используется для приготовления овощей типа брокколи, не корнеплодов.
3. Функция «Голубцы» подразумевает приготовление обычных, не ленивых голубцов, для приготовления ленивых голубцов воспользуйтесь книгой рецептов, приложенной к данному прибору. Также на этом режиме прекрасно получаются фаршированные перцы.

10 Очистка и уход

1. Перед очисткой отключите прибор от сети.
2. Внутреннюю поверхность прибора протрите тканью; не погружайте прибор в воду и не обрызгивайте водой.
3. Внутреннюю поверхность крышки, включая уплотнительное кольцо, клапан сброса давления, защитный корпус, отверстие выхода пара и подъемный клапан протрите влажной тканью.
4. Внутреннюю емкость очистите при помощи губки или мягкой неметаллической щетки, а затем протрите сухой тканью.
5. Гнездо клапана и детали клапана очищайте при помощи небольшой щетки.
6. Во избежание засорения регулярно проверяйте состояние дренажной трубки клапана сброса давления.

Примечания.

Подключение и отключение клапана сброса давления

Отключение клапана сброса давления

Поверните клапан по часовой стрелке из положения, показанного на рис. 14-а, в положение как на рис. 14-б (до упора), поднимите и снимите клапан сброса давления.

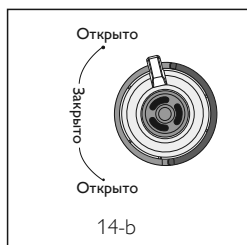
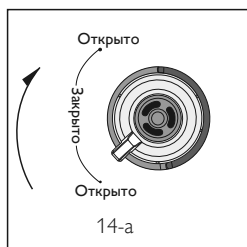

Подключение клапана сброса давления

Установите клапан сброса давления в положение как на рис. 15-а, поверните выступ на клапане таким образом, чтобы он совпал с выемкой в гнезде клапана, как показано на рис. 15-б, поверните против часовой стрелки до щелчка, как показано на рис. 15-с, теперь клапан правильно подключен.

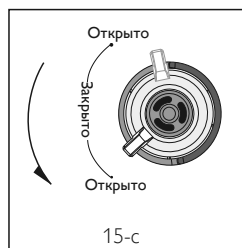
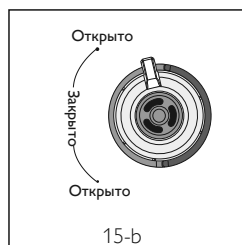
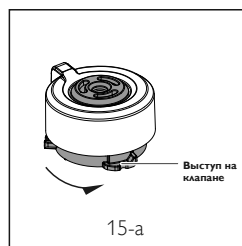

11 Устранение неисправностей

Если при использовании прибора возникли какие-то проблемы, перед обращением в службу поддержки ознакомьтесь с таблицей ниже. Если проблему устранить не удастся, обратитесь в службу поддержки.

Номер	Проблема	Причина	Решение
1	Крышка закрывается с трудом	Уплотнительное кольцо установлено неправильно	Правильно установите уплотнительное кольцо
		Подъемный штифт не двигается	Аккуратно нажмите на штифт
2	Крышка закрывается с трудом	Подъемный клапан не опустился после выпуска пара	Аккуратно нажмите на подъемный клапан палочкой
3	Через крышку выходит пар	На уплотнительные кольца попали частицы пищи	Установите уплотнительное кольцо
		Не установлено уплотнительное кольцо	Очистите уплотнительное кольцо
		Уплотнительное кольцо повреждено	Замените уплотнительное кольцо
		Крышка закрыта неправильно	Закройте крышку в соответствии с инструкциями
4	Через подъемный клапан выходит пар	Повреждено уплотнительное кольцо подъемного клапана	Очистите уплотнительное кольцо подъемного клапана
		На подъемный клапан попали частицы пищи	Замените уплотнительное кольцо подъемного клапана
5	Подъемный клапан не поднимается	Во внутренней емкости недостаточно воды	Добавьте продукты и воду в соответствии с инструкциями
		Через крышку или клапан сброса давления выходит пар	Отнесите прибор в авторизованный сервисный центр для проведения ремонта
6	На дисплее появляется индикация E1	Цепь датчика разомкнута	Отнесите прибор в авторизованный сервисный центр для проведения ремонта
7	На дисплее появляется индикация E2	Короткое замыкание цепи датчика	Отнесите прибор в авторизованный сервисный центр для проведения ремонта
8	На дисплее появляется индикация E3	Температура внутренней емкости слишком высока	Перед использованием дождитесь охлаждения прибора
9	На дисплее появляется индикация E4	Неисправен переключатель давления	Отнесите прибор в авторизованный сервисный центр для проведения ремонта
<p>1. Рекомендации, приведенные выше, основаны на оценке и анализе наиболее распространенных проблем. 2. В целях безопасности не разбирайте и не ремонтируйте прибор самостоятельно. Если проблему решить не удалось, обратитесь в службу поддержки.</p>			

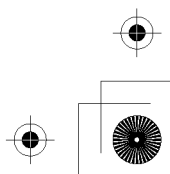
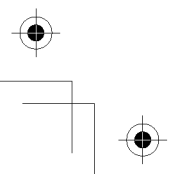
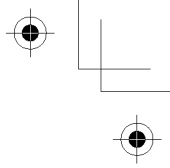
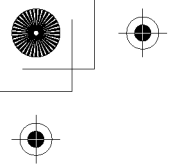



© 2012 Koninklijke Philips Electronics N.V.
Все права сохранены
HD2178_UM_v1.0

www.philips.com



Переработанная
бумага